



saxun<sup>®</sup>

**PÉRGOLAS**  
BIOCLIMÁTICAS

saxun®



Escaneado con CamScanner



# *Disfrute de la vida al aire libre*

EN CUALQUIER ÉPOCA DEL AÑO

Las pérgolas bioclimáticas Saxun permiten disfrutar de la vida exterior durante todo el año. Ofrecen múltiples posibilidades para saborear su terraza o jardín como si fuera un salón más de su hogar.

Regulan la temperatura de la estancia de forma natural, al tiempo que protegen de la radiación solar, lluvia, viento o nieve.

Pérgolas que son la mejor solución para ampliar la superficie habitable de todo tipo de negocios de hostelería y restauración. Todo ello sin necesidad de realizar obra.

Y es que cuando se trata de gozar al aire libre, con Saxun es posible.

# ¿Por qué las pérgolas bioclimáticas Saxun?

## Diseño

Nuestras pérgolas ofrecen un diseño de líneas minimalistas, moderno y atemporal que encaja perfectamente en todos los estilos arquitectónicos. La solución ideal para terrazas o jardines en viviendas, hoteles y restaurantes.

## Calidad de vida y bienestar

Pérgolas bioclimáticas con las que poder crear nuevos ambientes que fomentarán su libertad y privacidad. Sistemas de protección solar que le permitirán disfrutar de la vida al aire libre en cualquier época del año, con la garantía de calidad de una marca como Giménez Ganga.

## Ahorro: energético y económico

Gestionan y economizan la energía consumida, ya que regulan de forma natural la temperatura de la estancia. Al mismo tiempo, le protegerán de la radiación solar, lluvia, viento o cualquier otra incidencia meteorológica.

## Versatilidad y funcionalidad

Saxun le brinda la oportunidad de ampliar la superficie habitable de su hogar o negocio sin tener que realizar obra, y es que nuestras pérgolas se sustentan por una estructura propia. Presentan diferentes tipologías de montajes, así como posibilidades de modulación. De este modo, se crea una solución personalizada para cada proyecto, pudiendo adoptar distintas formas y tamaños que se adaptan a las diferentes construcciones.

## Personalización

La amplia gama de colores y acabados que le ofreceremos, junto a los múltiples accesorios y productos Saxun que pueden ser instalados, permiten un alto grado de personalización. La mejor manera para adaptarse a los diversos requerimientos estéticos y funcionales que se precisan en la actualidad.





01

### 01 INSTALACIÓN DE 3 PÉRGOLAS SIN COLUMNAS

Instalación de 3 pérgolas lacadas en blanco texturado, colocadas sobre una estructura de hormigón ya existente en el perímetro de la piscina.

### 02 INSTALACIÓN DE PÉRGOLA SIN COLUMNAS

Instalación de pérgola sin columnas con estructura adaptada para la fijación de la misma entre paredes.

### 03 INSTALACIÓN DE 2 PÉRGOLAS CON 2 COLUMNAS

Instalación de 2 pérgolas de 2 columnas con fijación directa a muro y drenaje libre. acabadas en plata aleman.  
La instalación se completa con la incorporación de 2 Wind Screen con perfilera en color plata y tejido Screen 5500.



02



03

saxun®

# Nuevos espacios

Las pérgolas bioclimáticas Saxun se alían con la luz natural para crear nuevos espacios, perfectamente iluminados y protegidos.

Un sistema a medida que encaja en cualquier contexto y que amplía el espacio habitable generando un ambiente confortable.





INSTALACION DE  
17 PÉRGOLAS EN PUERTO  
DEPORTIVO

Instalación de 17 pérgolas en el puerto deportivo de Denia (Alicante) compuesta por 75 vigas de 2 columnas y 1 pérgola de 4 columnas, acabadas en RAL 9010 mate.







Las lamas orientables de la pérgola proyectan sombras que, con el desplazamiento del sol, se convierten en un dibujo geométrico en continuo movimiento.

Una forma de jugar con la luz que nos permite cambiar continuamente de ambiente, y elegir el más apropiado para cada caso.



saxun®

## PÉRGOLA BIOCLIMÁTICA

# P-190

La P-190 es una pérgola con un cuidado diseño de líneas actuales. Una robusta estructura de aluminio con lamas orientables, que ofrece una óptima resistencia a las cargas de nieve, lluvia, etc.

Presenta un sinfín de posibilidades de modulación y junto a la alta calidad de sus materiales, la convierte en la solución de protección solar ideal para adaptarse y enriquecer todos los estilos arquitectónicos donde es instalada.





## Características

### Cubierta transpirable e impermeable

Lamas orientables de 0° a 135°

### Diferentes tipologías de montaje

Fabricación a medida

### Dimensión de lama útil

19540 mm

### Dimensiones máximas (longitud y anchura)

Alto: 3.000 mm, ancho: 4.200 mm, largo: 6.200 mm

### Accionamiento motorizado

A motor 24 Vcc. tensión de seguridad, promoviendo una mayor seguridad frente a choque eléctrico. Seguridad adicional de puesta a tierra.

Sistema registrado de sellado perimetral contra lluvia transversal y antivibración por viento racheado.

### Canalización de aguas pluviales

Drenaje libre o canalización por sifera.

### Seguridad

Drenajes y conductos de instalación eléctrica ocultos.

### Materiales

Aluminio 6063 T5, acero inoxidable y policéfal (PDM)

### Acabados

Bajo especificación Quatcoat, Quatdeck, Quatranil, Perm-Tierdo et acabados en RAL, normalizado, anodizado o lacado en imitación madera.



## Sellado perimetral registrado

**Sistema registrado** que actúa contra la lluvia transversal y que, además, no deja pasar la luz directa y/o por reflexión en los puntos de unión entre lamas y entre lamas y marco.



## Sistema impermeable

Las lamas integran una goma de sellado que asegura la impermeabilidad de la pérgola, ya que no deja pasar el agua en la unión entre lamas.

Al mismo tiempo, anula el ruido que se produce entre lamas debido a la vibración originada por la acción del viento.



## Accionamiento motorizado

El uso de la pérgola se realiza exclusivamente mediante motorización empleando para ello un motor de 24 Vcc. Esto también garantizará su seguridad frente a choques eléctricos, con una seguridad adicional de acorta e tierra.

Una motorización que queda discretamente oculta entre lamas y barrote, favoreciendo la estética de la pérgola.

# TIPOLOGÍAS DE MONTAJE

## PÉRGOLA P-190



	4 COLUMNAS	3 COLUMNAS	2 COLUMNAS PARALELAS A PARED	2 COLUMNAS PERPENDICULARES A PARED	
A	Ancho máximo ensayado	4.200 mm	4.200 mm	4.200 mm	
B	Largo máximo ensayado (según anchura y subsuelo)	6.200 mm	6.200 mm	6.200 mm	
C	Altura máxima	3.000 mm	3.000 mm	3.000 mm	
D	Dimensión de viga	220 mm	220 mm	220 mm	
E	Dimensión de viga	220 mm	220 mm	220 mm	
F	Dimensión de columna	150x150 mm	150x150 mm	150x150 mm	150x150 mm
	Pendiente mínima	Sin pendiente	Sin pendiente	1%	
	Tipología de drenaje	Libre o canalización por solera	Libre o canalización por solera	Libre o canalización por solera	



DUPLEX 4 COLUMNAS	DUPLEX 2 COLUMNAS	SIN COLUMNAS
7.000 mm	7.900 mm	4.200 mm
6.900 mm	6.900 mm	6.700 mm
3.000 mm	3.000 mm	-
300 mm	300 mm	220 mm
220 mm	220 mm	220 mm
* 150x150 mm	* 150x150 mm	-
Sin pendiente	Sin pendiente	Sin pendiente
Libre o canalización por solera	Libre o canalización por solera	A realizar por el cliente

\* Anclaje por medio de fijación de superficie.



EJEMPLO INSTALACIÓN PÉRGOLA P-190  
TIPOLOGÍA 4 COLUMNAS

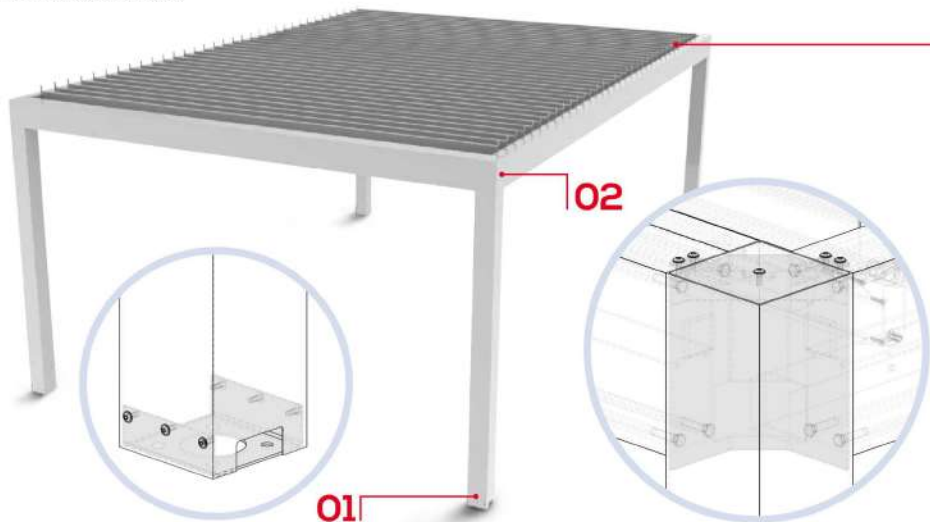



03

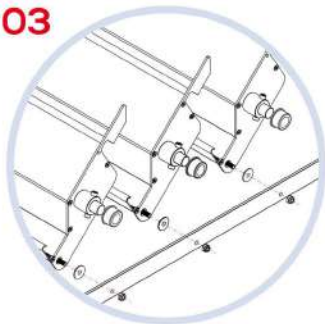

- 01 INSTALACIÓN FIJACIÓN BASE COLUMNA
- 02 INSTALACIÓN REFUERZO INTERIOR
- 03 LAMA P-190 EXPLOSIONADA

#### PERFILES PÉRGOLA P-190 TIPOLOGÍA 4 COLUMNAS

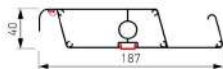

Lama P-190 LED  
• 050189

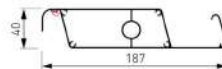

Lama P-190  
• 050188

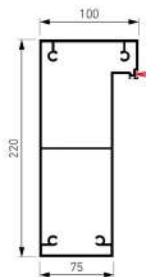

Viga P-220x100 mm  
• 023103

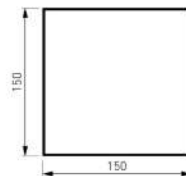

Columna P-150x150x2,5 mm  
• 023101

saxun®

## PÉRGOLA BIOCLIMÁTICA

# P-150 **new**

La nueva P-150 es un modelo con características similares al modelo P-190. Posee un diseño de líneas limpias que permite su adaptación a todos los estilos arquitectónicos.

Esta pérgola presenta grandes ventajas en su instalación. Se minimiza el tiempo de montaje, siendo este una tarea fácil y rápida, ya que determinadas perfiles son deslizables, de modo que no requieren de tornillería.

El montaje de sus lamas también es ágil gracias al eje retractor accionado por resorte.







## Características

### Cubierta transpirable e impermeable

Lamas orientables de 0° a 135°

### Diferentes tipologías de montaje

Fabricación a medida.

### Dimensión de lama útil

150x35 mm.

### Dimensiones máximas (tipología 4 columnas)

Alto: 3.000 mm, ancho: 3.600 mm, largo: 5.000 mm.

### Motorización exterior

El motor, que funciona a 24 V.c. (tensión de seguridad), también ofrece una mayor seguridad frente a choques eléctricos.

### Sistemas registrados de sellado perimetral contra lluvia transversal y antivibración por viento racheado.

### Fácil montaje de los componentes

El colector y el adaptador son clipables, sin tornillos. La lama también se instala rápidamente gracias al eje retráctil accionado por resorte.

### Canalización de aguas pluviales

Drainaje libre o canalización por solera.

### Materiales

Aluminio 6063 T5, acero inoxidable y nylon 11 Fibro UV.

### Acabados

Bajo especificación Quatcoat, Qualiteca, Qualarad, Permy-trends o acabado en RAL, normalizado, anodizado o lacado en imitación madera.



## Sellado perimetral registrado

**Sistema registrado** que actúa contra la lluvia transversal y que, además, no deja pasar la luz directa y/o por reflexión en los puntos de unión entre lamas y entre lamas y marco.

## Optimización de componentes

La instalación superior de este modelo, así como las agrupaciones de pérgolas, permiten compartir columnas, dando como resultado una propuesta de gran eficiencia.



## Motorización exterior

El motor del modelo P-150 se sitúa en la parte superior de la pérgola (dando al exterior), de manera que no queda visible desde el interior de la misma.

Su IP67 proporciona una total garantía en su exposición al exterior. Inerte a la lluvia, partículas en suspensión como polvo, etc.

Esta cotización posibilita que se comparta motor cuando hayan agrupaciones de pérgolas o en pérgolas bulevares.



# TIPOLOGÍAS DE MONTAJE

## PÉRGOLA P-150



	4 COLUMNAS	3 COLUMNAS	2 COLUMNAS FRONTAL Y/O A PARED	DUPLEX 4 COLUMNAS
A	Ancho máximo ensayado	3.600 mm	3.600 mm	4.000 mm
B	Largo máximo ensayado (según anchura y subsuelo)	5.000 mm	5.000 mm	5.000 mm
C	Altura máxima	3.000 mm	3.000 mm	3.000 mm
D	Dimensión de viga	180 mm	180 mm	242,5 mm
E	Dimensión de viga	180 mm	180 mm	180 mm
F	Dimensión de columna	* 125x125 mm	* 125x125 mm	* 150x150 mm
	Pendiente mínima	Sin pendiente	Sin pendiente	Sin pendiente
	Tipología de drenaje	Libre o canalización por solera	Libre o canalización por solera	Libre o canalización por solera



DUPLEX 2 COLUMNAS	SIN COLUMNAS
6.000 mm	3.600 mm
5.000 mm	5.900 mm
3.900 mm	-
242,5 mm	180 mm
180 mm	180 mm
* 150x150 mm	-
Sin pendiente	Sin pendiente
Libre o canalización por solera	A realizar por el cliente

\* Anclaje por medio de fijación de superficie.



EJEMPLO INSTALACIÓN PÉRGOLA P-150  
TIPOLOGÍA 4 COLUMNAS

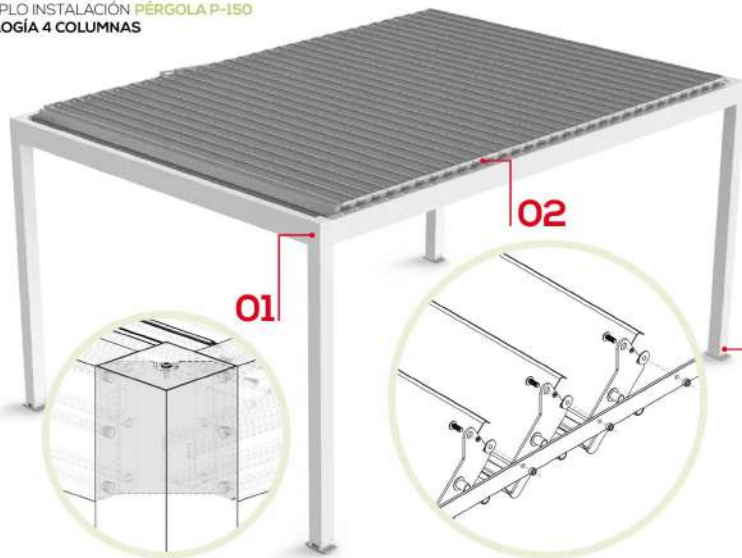





PERFILES PÉRGOLA P-150  
TIPOLOGÍA 4 COLUMNAS

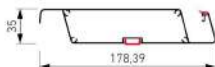

Llama P-150 LED  
# 050210

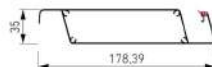

Llama P-150  
# 050209

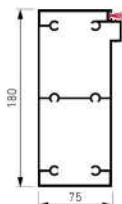

Viga P-180x85 mm  
# 050206

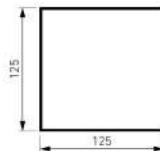

Columna P-125x125 mm  
# 050205



Colector de clipaje  
# 050208



Adaptador clipable  
40x50 mm SOFT  
# 050215

- 01 INSTALACIÓN DE ESCUADRAS VERTICALES DE VIGA P-180
- 02 LAMA P-150 EXPLOSIONADA
- 03 INSTALACIÓN FIJACIÓN DE SUPERFICIE S

saxun®



Escaneado con CamScanner

# Rincones por descubrir

Jardines y terrazas son una parte integral de nuestras viviendas, ya no distinguimos entre ellas en nuestro hogar.

Nuestras pérgolas bioclimáticas posibilitan que haya confort y bienestar en todo este conjunto, conectándolos aún más y haciéndolos más grandes.



## PÉRGOLA 2 COLUMNAS

Pérgola de 2 columnas perpendiculares a pared con canalización de agua mediante desagüe libre.

Instalación realizada para la reforma de una antigua casa de campo.

## PÉRGOLA 2 COLUMNAS

Pérgola bioclimática de 2 columnas con fijación directa a muro. Esta pérgola está equipada con 4 tiras de iluminación LED (luz cálida), 1 equipo de música Bluetooth y 1 calefactor por infrarrojos 2.000 w.

El cerramiento se completa con la instalación de 4 Wind Screen XL.



# *Tradicición y modernidad*

Su diseño lineal y atemporal se adapta a los estilos arquitectónicos más modernos o contemporáneos, pero también a los más tradicionales.



# LAMAS ORIENTABLES

El techo de nuestras pérgolas está conformado por lamas orientables totalmente automatizadas. Un techo móvil que permite un abanico de inclinaciones que van desde los 0° hasta los 135°, y que permite optimizar la luz solar aprovechando al máximo las horas de luz durante el día.

Nos protege de la radiación solar más nociva al tiempo que refrescamos la estancia por convección natural cuando sea necesario. Las lamas están dotadas de una junta de goma, que impide que entre el agua al interior de la pérgola cuando está lloviendo.

## GRADOS DE INCLINACIÓN



### 0°

El techo queda cerrado y se ofrece total protección contra la radiación solar más nociva, así como contra las condiciones climáticas más extremas.



### 5°

Permite una perfecta dirección de la estancia manteniendo la sombra cuando haga sol, o protección de la lluvia cuando está lloviendo.



### 45°

Distribuye de una ventajosa manera la luz natural, controlando la dirección de los rayos solares y de su intensidad.



### 90°

La apertura de las lamas permite un aprovechamiento total del sol, incluso en las días de gran luz.



### 135°

Una máxima inclinación que sirve para la luz solar cuando ya está atardeciendo.

# RECOGIDA DE AGUAS PLUVIALES

El diseño de las lamas P-190 y P-150 permiten la recogida de las aguas pluviales para su reutilización. Una canalización del agua hacia los bastidores laterales que no requiere de pendiente para desaguar.

De este modo, también ayudará a proteger el mobiliario que se pueda situar bajo la pérgola, puesto que evita que el agua de lluvia almacenada caiga sobre sus muebles una vez se giran las lamas de nuevo, utilizando diferentes sensores.



# *Una apuesta segura para su negocio*



Dada la gran cantidad de posibilidades que ofrecen, las pérgolas Saxun son la solución ideal para todo tipo de proyectos del sector HORECA, ya sea en hoteles, restaurantes o cafeterías. El que no requiera de albañilería y que sean consideradas estructuras desmontables, facilitan una instalación rápida y sencilla.

Una amplia gama de colores y acabados, así como de accesorios y complementos, posibilitan la creación de nuevos y atractivos espacios para que sus clientes puedan disfrutar del exterior en cualquier época del año y a cualquier hora del día.







### PERGOLA 2 COLUMNAS

Instalación de pérgola de 2 columnas perpendiculares a pared con cerramiento acristalado para crear un ambiente más íntimo y resguardado para sus clientes.

Aunque la pérgola se encuentre a pie de playa, el hecho de que esté fabricada en aluminio 6063 T5, con acabado superficial bajo especificaciones Quatcoat o Qualatod, y accesorios en acero inoxidable de alta durabilidad, asegura un comportamiento fiable y duradero.

saxun®



Escaneado con CamScanner



#### INSTALACIÓN DE 9 PÉRGOLAS EN ZONA DE OCIO

Estructura autoportante de 8 modelos simples y 1 modelo duplex que protege un total de 200 m<sup>2</sup>, donde también se han instalado 16 toldos cofre modelo Iris para aumentar la superficie protegida.

En los extremos también se han combinado los toldos verticales Wind Screen y Descend.

saxun®

## PRODUCTOS OPCIONALES

Las pérgolas bioclimáticas Saxun pueden ser equipadas con accesorios que van a optimizar su uso. Accesorios con los que alcanzar un grado de personalización mayor, totalmente adecuados a sus necesidades.



### Iluminación LED

Este tipo de iluminación distribuye la luz de forma homogénea. Se adapta a los diferentes requerimientos, a las necesidades de crear ambientes diferentes, ya que permite regular la intensidad de la luz.

Iluminación que va integrada en la propia lama, y que no deja a la vista ninguna conexión. Opción de tálamo o neutra.



somfy.

Iluminación

### Automatismos Somfy

El uso de la pérgola es muy cómodo y sencillo, y gracias a los automatismos Somfy podrá gestionar su funcionamiento también a distancia.

El Tahoma le permitirá, independientemente donde se encuentre, controlar su pérgola junto al resto de elementos de su hogar o negocio, de forma rápida y sencilla.

Mediante la descarga de la aplicación para móvil, tablet u ordenador, y con una conexión a internet, variará la orientación de las lamas, encenderá su iluminación (y su intensidad) y el equipo de calefacción, así como el accionamiento de su Wind Screen o toldo, que deberá llevar un sensor de viento para no fatigar la estructura.

Escaneado con CamScanner

## Wind Screen

Nuestra gama de Wind Screen, además de dar protección y de ofrecer una mayor intimidad, permite que la luz del sol siga entrando por la parte superior de la pérgola.

Se trata de un estor especialmente diseñado para exterior que, gracias a su sistema de guiado por cremallera, soporta fuertes rachas de viento.

La apertura y cierre del Wind Screen puede realizarse mediante el mismo automatismo que controla el funcionamiento de la pérgola, asegurando un cierre perfecto.

De gran valor estético, con el diseño de los nuevos cofres, el Wind Screen se adapta a la perfección a requerimientos aún más exigentes. Pero es que el nivel de personalización de su estor no tendrá ningún límite gracias a la amplia colección de tejidos y a la multitud de colores y acabados que en Saxun le ofrecemos.

## Equipo de calefacción por infrarrojos

Gracias a la instalación de estos sistemas de calefacción podremos alargar su estancia a lo largo del día, además de hacer uso de la pérgola hasta en los días más fríos.



## Aislamiento lama P-150

Esta pieza de poliestireno expandido atenúa el sonido de la lluvia al gotear ésta sobre la superficie de la lama.



## Equipo de sonido vía Bluetooth

La posibilidad de escuchar música en espacios exteriores es realmente fácil. Podrá reproducir la música de cualquier dispositivo Bluetooth, smartphone o tablet a través de la conexión inalámbrica de forma muy simple, gracias a una App como única herramienta para gestionar este sistema.

saxun®



Escaneado con CamScanner